

Kromschroder

www.kromschroder.ru.com

Руководство по эксплуатации Датчик-реле давления воздуха DL..A, DL..K



Cert. version 11.17

Содержание

Датчик-реле давления воздуха DL..A, DL..K	1
Содержание	1
Безопасность	1
Проверка правильности выбора	2
Обозначение типа	2
Обозначение деталей	2
Шильдик	2
Монтаж	2
Измерение избыточного давления	3
Измерение разрежения	4
Измерение перепада давлений	4
Электроподключение	4
Настройка	5
Проверка работоспособности	5
Принадлежности	5
Z-образный кронштейн	5
U-образный кронштейн	6
Стандартный штекер	6
Адаптер для крепления на корпус вентилятора	6
Комплект соединительных трубок	6
Комплект красной или синей контрольной лампы	6
Комплект красного/зеленого светодиода	7
Внешняя настройка	7
Технические характеристики	7
Срок службы	7
Логистика	8
Сертификация	8
Заявление о соответствии	8
Принцип работы	9
Вывод из эксплуатации и утилизация	9
Ремонт	9
Критические отказы, связанные с обеспечением безопасности при работе	9
Контакты	10

Безопасность

Пожалуйста, прочитайте и сохраните



Перед монтажом и эксплуатацией внимательно прочитайте данное руководство. После монтажа передайте руководство пользователю. Этот прибор необходимо установить и ввести в эксплуатацию в соответствии с действующими предписаниями и нормами. Данное руководство Вы можете также найти в Интернете по адресу: www.docuthek.com.

Легенда

- **1, 2, 3**... = действие
- > = указание

Ответственность

Мы не несем ответственности за повреждения, возникшие вследствие несоблюдения данного руководства и неправильного пользования прибором.

Указания по технике безопасности

Информация, касающаяся техники безопасности, отмечена в руководстве следующим образом:



ОПАСНОСТЬ

Указывает на ситуации, представляющие опасность для жизни.



ПРЕДУПРЕЖДЕНИЕ

Указывает на возможную опасность для жизни или опасность травмирования.

! ОСТОРОЖНО

Указывает на возможный материальный ущерб.

Все работы разрешается проводить только квалифицированному персоналу. Работы, связанные с электрической проводкой, разрешается проводить только квалифицированным электриком.

Переоборудование, запасные части

Запрещается вносить технические изменения. Допускается применение только оригинальных запасных частей.

Изменения к изданию 07.16

Изменения были внесены в следующие разделы:

- Монтаж
- Технические характеристики
- Сертификация

Проверка правильности выбора

DL 1,5–3A, DL 3K, DL 5–150A, DL 5–150K

Для контроля избыточного давления, разрежения и перепада давлений для воздуха и дымовых газов. Функциональная способность гарантируется только в указанном диапазоне, см. стр. 7 (Технические характеристики). Любое другое применение считается не соответствующим назначению.

Обозначение типа

Код	Описание
DL	Датчик-реле давления воздуха
1,5 – 150	Макс. настройка в мбар
K	С присоединительными трубками и колесиком для настройки
A	Дополнительное соединение Rp 1/4 (опция: Rp 1/8)
T	Стандарт США
	Электрическое подключение
-3	с резьбовыми клеммами
-4	с резьбовыми клеммами, IP 65
-5	4-полюсный штекер, без разъема
-6	4-полюсный штекер, с разъемом
-9	4-полюсный штекер, с разъемом, IP 65
K2	Красный/зеленый контрольный светодиод на 24 В~/~
T	Синяя контрольная лампа на 230 В~/~
T2	Красный/зеленый контрольный светодиод на 230 В~/~
N	Синяя контрольная лампа на 120 В~/~
A	Внешняя настройка
W	Кронштейн (Z-образный)

Обозначение деталей

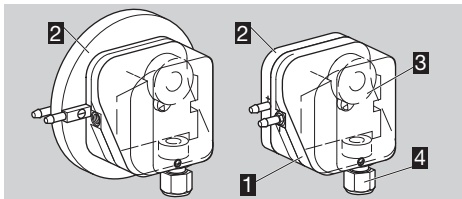

- 1** Верхняя часть корпуса с крышкой
- 2** Нижняя часть корпуса
- 3** Колесико
- 4** Кабельный ввод M16

Шильдик

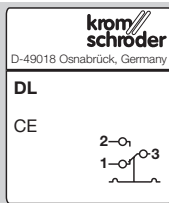

Макс. давление на входе = давление сопротивления, напряжение питания, температура окружающей среды, степень защиты: см. шильдик.

Монтаж

! ОСТОРОЖНО

Чтобы не повредить DL во время монтажа и эксплуатации, соблюдайте следующие указания:





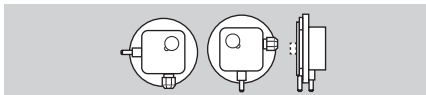

- При падении прибора могут возникнуть необратимые повреждения. В этом случае перед применением необходимо полностью заменить прибор и сопутствующие модули.
- Используйте только допущенный уплотнительный материал.
- Проверьте макс. температуру рабочей и окружающей среды, см. стр. 7 (Технические характеристики).
- Конденсат не должен попадать в прибор (по возможности следите за тем, чтобы трубки были проложены снизу вверх). В противном случае существует опасность обледенения при минусовых температурах, смещения точки срабатывания или коррозии в приборе, что может привести к выходу прибора из строя.
- Защитите соединения от попадания частичек грязи или влаги из измеряемой среды или из окружающего воздуха. При необходимости установите фильтр.
- При сильных колебаниях давления необходимо установить дроссельную шайбу/дроссель.
- При наружной установке DL требуется навес и защита от прямых солнечных лучей (даже при IP 65). В целях предотвращения конденсации влаги в датчиках определенных типов можно использовать крышку с элементом для выравнивания давления.
- Если поверхность неровная, то следует закрепить датчик-реле давления только двумя винтами с одной и той же стороны монтажной пластины или воздухопровода, чтобы избежать механических напряжений.
- Используйте силиконовые шланги, полностью прошедшие вулканизацию. Пары, содержащие силикон, могут создать помехи при работе контактов.
- При высокой влажности воздуха или наличии агрессивных компонентов в газе мы рекомендуем использовать датчик-реле давления с золотым контактом, поскольку он обладает повышенной стойкостью к коррозии. В сложных эксплуатационных условиях необходимо обеспечить контроль тока при замкнутых контактах.

- ▷ DL не должен касаться стены. Мин. расстояние 20 мм.
- ▷ Обеспечьте достаточно свободного места для монтажа.
- ▷ Обеспечьте возможность беспрепятственного доступа к колесу.
- ▷ Монтажное положение вертикальное, горизонтальное или внешней стороной вниз,

предпочтительно с вертикальным расположением мембраны. При вертикальном монтажном положении точка срабатывания p_S соответствует значению шкалы SK.



- ▷ При другом монтажном положении точка срабатывания p_S изменяется и больше не соответствует установленному значению шкалы SK. Необходимо проверить точку срабатывания p_S .

	SK + 0,18 мбар [+ 0,071 "WC]	SK - 0,18 мбар [- 0,071 "WC]
DL 1,5A	 напр., SK = -0,5: $p_S = -0,5 + 0,18$ $p_S = -0,32$ мбар	
DL 3K, DL 3A		
DL 5-150A, DL 5-150K		

- ▷ Монтаж для пластин толщиной 1 мм с помощью саморезующих винтов:
 DL..A, DL 3K: $\varnothing 3,5 \times 8$ мм или $\varnothing 4 \times 8$ мм.
 DL 5-150K: $\varnothing 3,5 \times 16$ мм.

1 Смонтируйте DL.

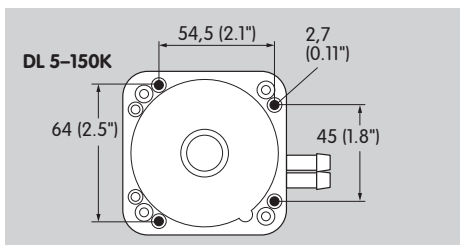
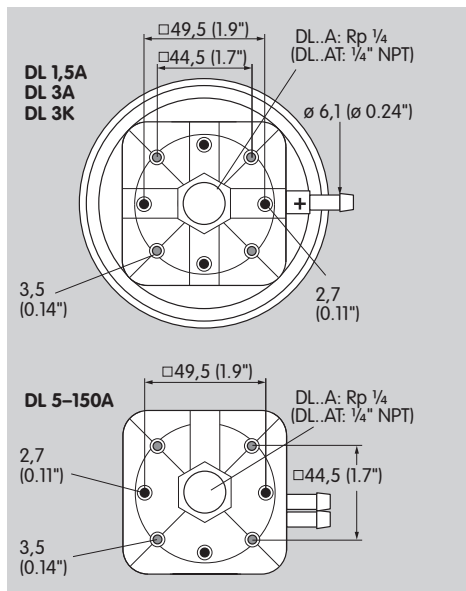

2 Подключите давление.

- ▷ DL..A: при поставке порт 2 закрыт резиновым колпачком.

DL 1,5A, DL 3A

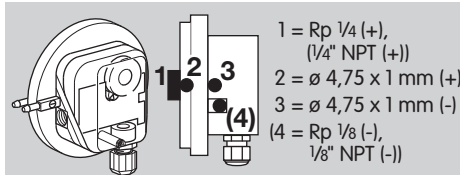

- ▷ Избыточное давление: порты 1 или 2
- ▷ Разрезание: порт 3
- ▷ Специальное исполнение DL 3A-3Z: порт 4

DL 5-150A

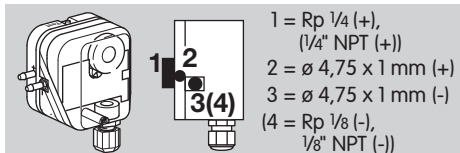

- ▷ Избыточное давление: порты 1 или 2
- ▷ Разрезание: порт 3, а также порт 4 после вывинчивания штуцера из порта 3

DL 3K

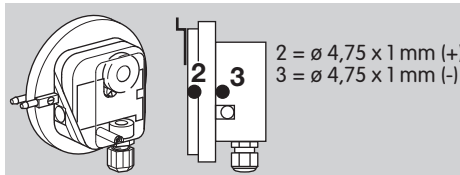

- ▷ Избыточное давление: порт 2
- ▷ Разрезание: порт 3

DL 5-150K

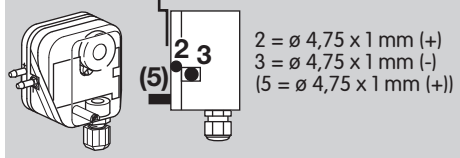

- ▷ Избыточное давление: порт 2
- ▷ Разрезание: порт 3
- ▷ Опциональный проверочный порт для измерения избыточного давления: порт 5

Измерение избыточного давления

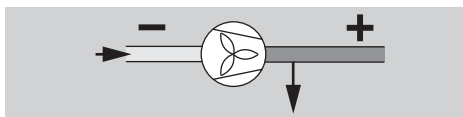

- ▷ 1 или 2 = порты для избыточного давления (+).
- ▷ Если используется порт 2, заглушите порт 1.
- ▷ 3 или 4 = остаются открытыми для вентиляции верхней мембранной камеры.

Измерение разрежения

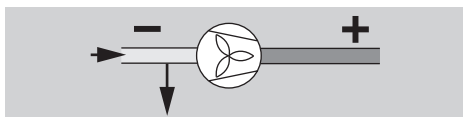

- ▷ 3 или 4 = порты для разрежения (-).
- ▷ 1 или 2 = остаются открытыми для вентиляции верхней мембранной камеры.

Измерение перепада давлений

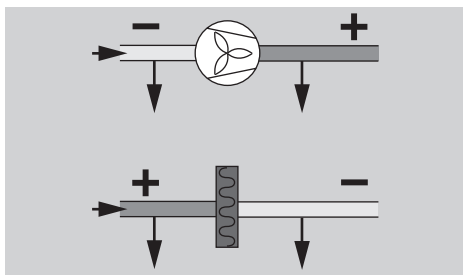

- ▷ 1 или 2 = порты для повышающегося избыточного давления или понижающегося разрежения (+).
- ▷ 3 или 4 = порты для понижающегося избыточного давления или повышающегося разрежения (-).

3 Недействующие порты следует заглушить.

Электроподключение

- ▷ Даже при однократном воздействии на DL..G (DL..TG) тока $> 0,1$ А с напряжением > 24 В (> 30 В) при $\cos \varphi = 1$ или $> 0,05$ А при $\cos \varphi = 0,6$ золотое покрытие на контактах выгорает. После этого прибор может работать только на такой же или более высокой мощности.

! ОСТОРОЖНО

Чтобы не повредить DL во время эксплуатации, соблюдайте величину коммутируемой мощности, см. стр. 7 (Технические характеристики).

- ▷ При меньшей коммутируемой мощности, напр., при 24 В, 8 мА, в воздухе, содержащем силикон или масло, рекомендуется использовать защитный модуль RC (22Ω , $1 \mu\text{F}$).

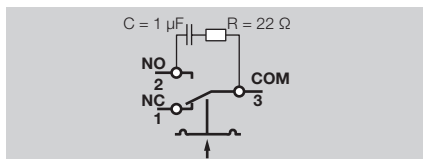

1 Отключите электропитание установки.

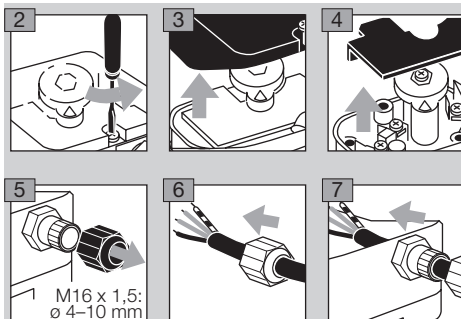

- ▷ Контакты **3** и **2** замыкаются при повышении давления. Контакты **1** и **3** замыкаются при понижении давления. При наличии NO (разомкнутого) контакта необходимость в контакте NC (замкнутом) исключается.

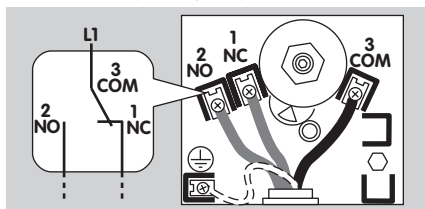

DL 1,5A

- ▷ Электроподключение зависит от диапазона настройки избыточного или отрицательного давления.

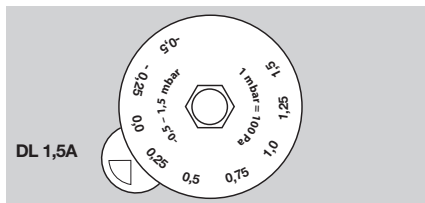

- ▷ Отрицательный диапазон настройки от 0 до $-0,5$ мбар: контакты 3 и 1 замыкаются при повышении разрежения. Контакты 2 и 3 замыкаются при понижении разрежения.

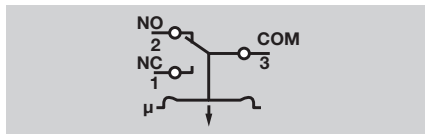

Настройка

- ▷ Точка срабатывания регулируется с помощью колесика.
- 1** Отключите электропитание установки.
- 2** Снимите крышку корпуса, см. стр. 7 (Технические характеристики).
- 3** Подключите омметр.

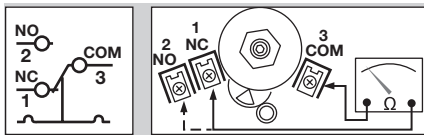

- 4** Установите точку срабатывания с помощью колесика.
- 5** Подключите манометр.

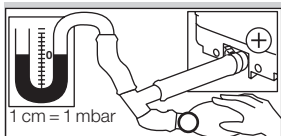

- 6** Подключите давление. При этом наблюдайте за точкой срабатывания на омметре и манометре.
- ▷ Макс. давление на входе = давление сопротивления

Тип	Диапазон настройки* [мбар]		Макс. давление на входе мбар	Гистерезис переключения** мбар	
	мин.	макс.		мин.	макс.
DL 1,5A	-0,5	1,5	50	0,1	0,16
DL 3A, ..3K	0,2	3	50	0,1	0,16
DL 3AT, ..3KT	0,3	3	150	0,1	0,16
DL 5A, ..5K	0,4	6	300	0,2	0,3
DL 5AT, ..5KT	0,5	5	300	0,2	0,3
DL 10A, ..10K, ..10AT, ..10KT	1	10	300	0,25	0,4
DL 30A, ..30K	2,5	30	300	0,35	0,9
DL 50A, ..50K, ..50AT, ..50KT	2,5	50	300	0,8	1,5
DL 150A, ..150K	30	150	300	3	5

Тип	Диапазон настройки* "WC		Макс. давление на входе "WC	Гистерезис переключения** "WC	
	мин.	макс.		мин.	макс.
DL 3AT, ..3KT	0,12	1,2	58,5	0,04	0,06
DL 5AT, ..5KT	0,2	2	117	0,08	0,12
DL 10AT, ..10KT	0,4	4	117	0,1	0,16
DL 50AT, ..50KT	1	20	117	0,3	0,6

* Точность настройки $\pm 15\%$ от цены деления шкалы, но мин. ± 4 Па

** Средний гистерезис переключений при минимальной и максимальной настройках

- ▷ Отклонение от точки срабатывания при испытании в соответствии с EN 1854:

Датчики-реле давления воздуха:

	Отклонение
DL 5–150A, DL 5–150K	$\pm 15\%$
DL 1,5A	$\pm 15\%$ или ± 6 Па
DL 3A, DL 3K	$\pm 15\%$ или ± 6 Па

- ▷ Если DL не срабатывает при требуемой точке срабатывания, откорректируйте диапазон настройки с помощью колесика. Сбросьте давление и повторите операцию.

Проверка работоспособности

- ▷ Рекомендуется проверка работоспособности раз в год.
- ▷ Во время рабочего режима нажать проверочную кнопку – датчик-реле давления срабатывает.

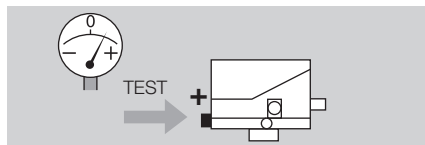

- ▷ При перепаде давления обе кнопки нажать одновременно.

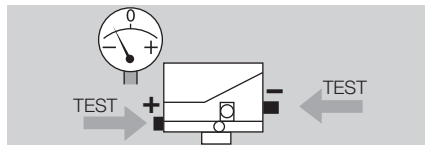

Принадлежности

Z-образный кронштейн

DL 5–150K: артикул: 74916158

DL 3–150A, DL 3K: артикул: 74913661

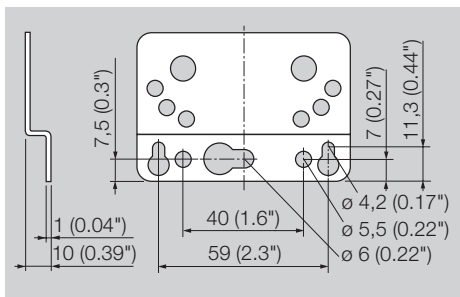

U-образный кронштейн

DL 1,5–150A, DL 3–150K: артикул: 74916185

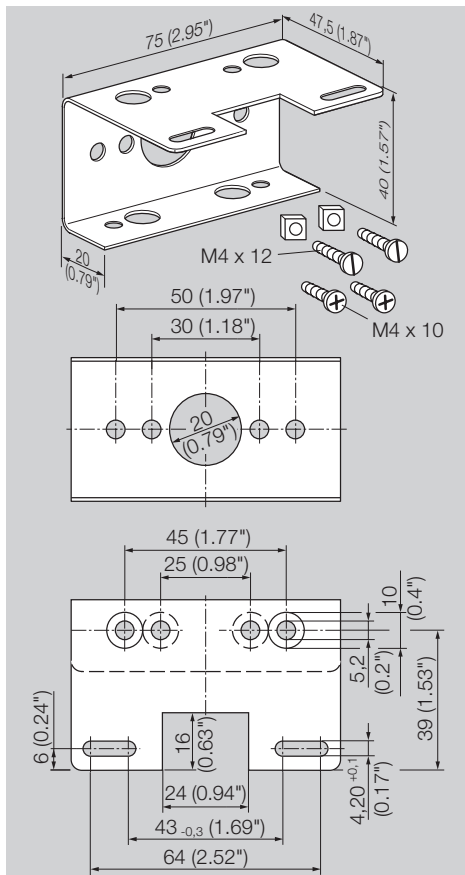

Стандартный штекер

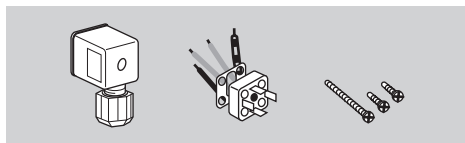

Артикул: 74916159

Адаптер для крепления на корпус вентилятора

Комплект крепежных винтов

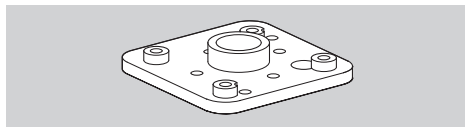

DL..A, DL 3–5K: артикул: 74916157,
DL 5–150K: артикул: 74916156.

Комплект соединительных трубок

Используется только для воздуха.

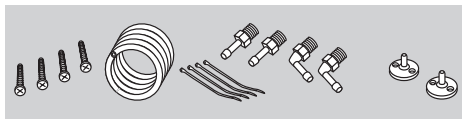

Артикул: 74912952

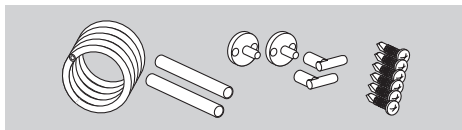

Артикул: 74919272

Комплект красной или синей контрольной лампы

DL..T, DL..N

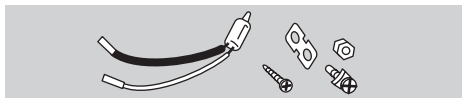

Контрольная лампа красная:

110/120 В~, I = 1,2 мА, артикул: 74920430;

220/250 В~, I = 0,6 мА, артикул: 74920429.

Контрольная лампа синяя:

110/120 В~, I = 1,2 мА, артикул: 74916121;

220/250 В~, I = 0,6 мА, артикул: 74916122.

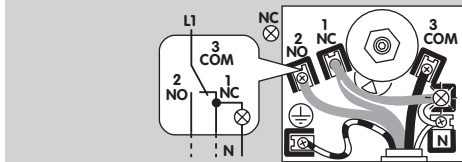
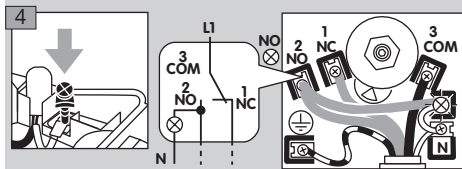
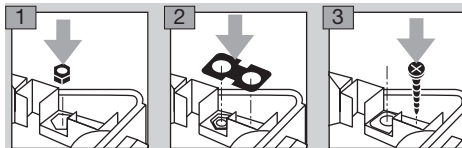

Комплект красного/зеленого светодиода

DL..K2, DL..T2

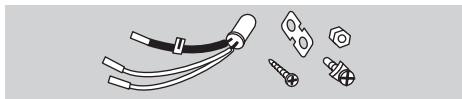

24 В=, I = 16 мА; 24 В~, I = 8 мА,

артикул: 74921089;

230 В~, I = 0,6 мА, артикул: 74923275.

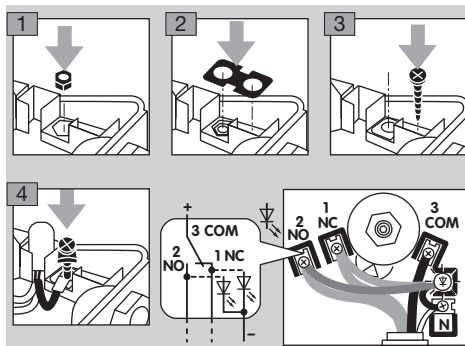

Внешняя настройка

Для внешней настройки давления срабатывания датчики DL..A, DL 5 – 150K могут быть оборудованы крышкой для внешней настройки (ключ-шестигранник 6 мм).



Артикул: 74916155

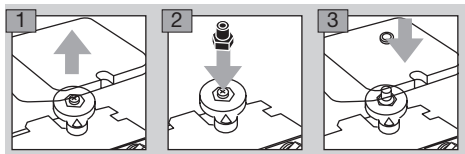

Технические характеристики

Виды газа: воздух и дымовые газы, не для горючих или агрессивных газов.

Макс. давление на входе = давление сопротивления: см. шильдик или стр. 5 (Настройка).

Микропереключатель в соответствии с EN 61058-1.

Коммутируемая мощность:

DL...: 24 В (мин. 0,05 А) до 250 В~ (макс. 5 А, при $\cos \phi = 0,6 = 1$ А), макс. 6 А, кратковременно (< 1 с) 20 А.

DL..G: 5 В (мин. 0,01 А) до 250 В~ (макс. 5 А, при $\cos \phi = 0,6 = 1$ А), 5 В (мин. 0,01 А) до 48 В= (макс. 1 А),

DL..T: 30 – 240 В~, 50/60 Гц,

5 А активная нагрузка или 0,5 А индуктивная ($\cos \phi = 0,6$),

DL..TG: < 30 В~/=,

0,1 А активная нагрузка или 0,05 А индуктивная ($\cos \phi = 0,6$).

Зазор между контактами: < 3 мм (μ).

Класс безопасности II в соответствии с VDE 0106-1.

Максимальная температура рабочей и окружающей среды:

DL: от -20 до +80 °C (-от -4 до +176 °F),

DL..T: от -40 до +60 °C (от -40 до +140 °F).

Длительная эксплуатация при повышенной температуре окружающей среды ускоряет старение эластомерных материалов и снижает срок службы (пожалуйста, консультируйтесь с производителем).

Температура хранения:

от -20 до +40 °C (от -4 до +104 °F).

Мембранный датчик-реле давления, NBR (бутадиен-нитрильный каучук) без содержания силикона.

Корпус: пластмасса ПБТ, армированная стекловолокном и с низкой газопроницаемостью.

Степень защиты по IEC 60529: IP 54, IP 65.

Кабельный ввод: M16 x 1,5 (1/2" NPT Conduit), диапазон клемм $\varnothing 4 - \varnothing 10$ мм.

Тип подключения: резьбовые клеммы.

Макс. момент затяжки см. Техническую информацию DL (на нем., англ., фр. языках) – www.docuthek.com

Вес: DL..A: 190 г (6,7 унции), DL..K: 220 г (7,8 унции).

Срок службы

Указанный срок службы предполагает использование продукта в соответствии с настоящим руководством по эксплуатации. По мере истечения срока службы изделий, важных для обеспечения безопасности, может возникнуть необходимость в их замене.

Срок службы для датчиков-реле давления (начиная с даты изготовления) в соответствии с EN 13611, EN 1854: 10 лет.

Логистика

Транспортировка

Необходимо защищать прибор от внешних воздействий (толчков, ударов, вибраций). При получении продукта проверяйте его комплектность, см. стр. 2 (Обозначение деталей). Незамедлительно сообщайте о повреждениях во время транспортировки.

Хранение

Храните продукт в сухом и чистом месте.

Температура хранения: см. стр. 7 (Технические характеристики).

Длительность хранения: 6 месяцев до первого использования. При более длительном хранении соответственно сокращается общий срок службы на время превышения срока хранения.

Упаковка

Утилизация упаковочного материала должна производиться в соответствии с местными предписаниями.

Утилизация

Утилизация компонентов прибора должна производиться отдельно в соответствии с местными предписаниями.

Сертификация

Заявление о соответствии



Мы в качестве изготовителя заявляем, что изделие DL с идентификационным номером CE-0085AP0466 соответствует требованиям указанных директив и норм.

Директивы:

- 2009/142/EC – GAD (действительно до: 20 апреля 2018)
- 2014/35/EU – LVD

Предписание:

- (EU) 2016/426 – GAR (действительно с: 21 апреля 2018)

Нормы:

- EN 13611:2015+AC:2016
- EN 1854:2010

Данное изделие полностью соответствует прошедшему испытание типовому образцу.

Производство ведется в соответствии с директивой 2009/142/EC Annex II paragraph 3 (действительно до: 20 апреля 2018), а также в соответствии с предписанием (EU) 2016/426 Annex III paragraph 3 (действительно с: 21 апреля 2018).
Elster GmbH

Отсканированное заявление о соответствии (на нем. и англ. языках) – см. www.docuthek.com

Допуск FM



Стандарт безопасности Factory Mutual Research: 3510 предохранительное реле потока и давления. Подходят для применений в соответствии с NFPA 85 и NFPA 86.

Допуск UL



UL 353 контроль граничных значений

Допуск AGA

Australian Gas Association, допуск №: 5484



Таможенный Союз ЕврАзЭС



Прибор DL соответствует требованиям ТР Таможенного Союза ЕврАзЭС (Российская Федерация, Республика Беларусь, Республика Казахстан, Киргизская Республика, Республика Армения).

Соответствует директиве, ограничивающей применение вредных веществ (RoHS)



Директива об ограничении использования вредных веществ (RoHS) в Китае

Копия таблицы содержания компонентов (Disclosure Table China RoHS2) – см. сертификаты на сайте www.docuthek.com

Принцип работы

Датчик-реле давления воздуха DL срабатывает при повышении или при понижении давления. Встроенный в DL микропереключатель включается, как только давление достигает точки срабатывания.

Давление срабатывания настраивается с помощью колесика или поворотом настроечного винта в направлении, противоположном усилию пружины.

Вывод из эксплуатации и утилизация

По истечении срока службы прибора или установки, на которой смонтирован прибор, следует вывести прибор или установку из эксплуатации; после чего следует подвергнуть компоненты прибора отдельной утилизации в соответствии с местными предписаниями, независимо от того, был ли превышен срок службы прибора или установки.

Срок службы: см. стр. 7 (Технические характеристики).

Ремонт

Разрешается проводить только те ремонтные работы прибора, которые предписаны данным Руководством по эксплуатации.

Если по причине какой-либо неисправности прибор вышел из строя, необходимо отправить прибор на проверку производителю/контактному лицу из Таможенного Союза.

По истечении срока службы следует вывести прибор из эксплуатации и подвергнуть утилизации.

Критические отказы, связанные с обеспечением безопасности при работе

Критические отказы, возникающие в процессе эксплуатации, могут быть вызваны несоответствием (повреждением) электрической изоляции предусмотренным условиям эксплуатации машины в части опасности поражения персонала электрическим током. Снижение (исключение) критических отказов достигается соблюдением требований безопасной эксплуатации прибора, своевременным проведением всех видов технического обслуживания в полном объеме, своевременным ремонтом и соблюдением других требований, изложенных в Руководстве по эксплуатации.

Kromschroder

www.kromschroder.ru.com